

## EVEREST

G99783...

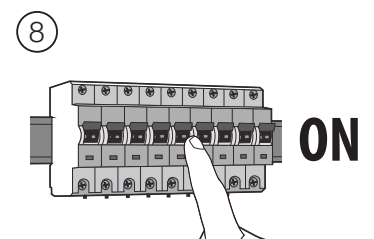
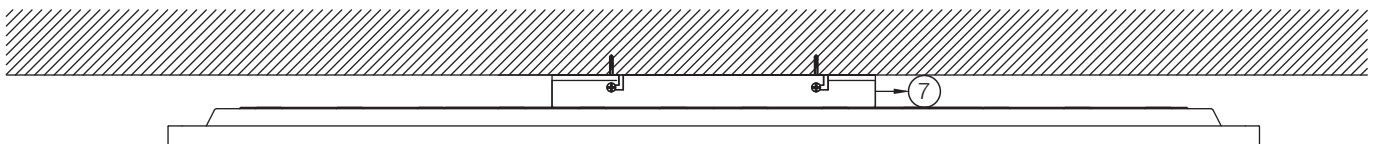
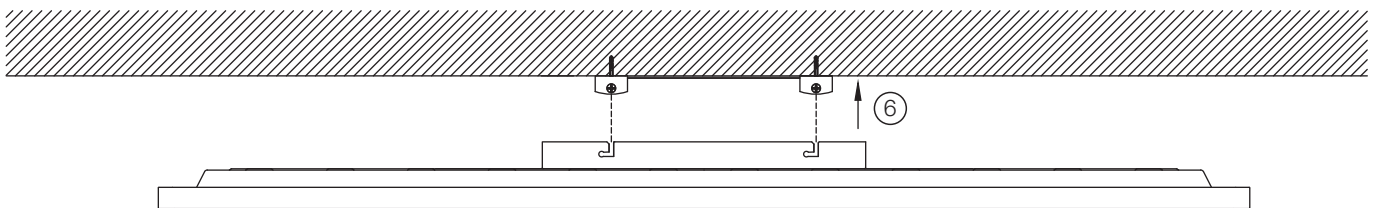
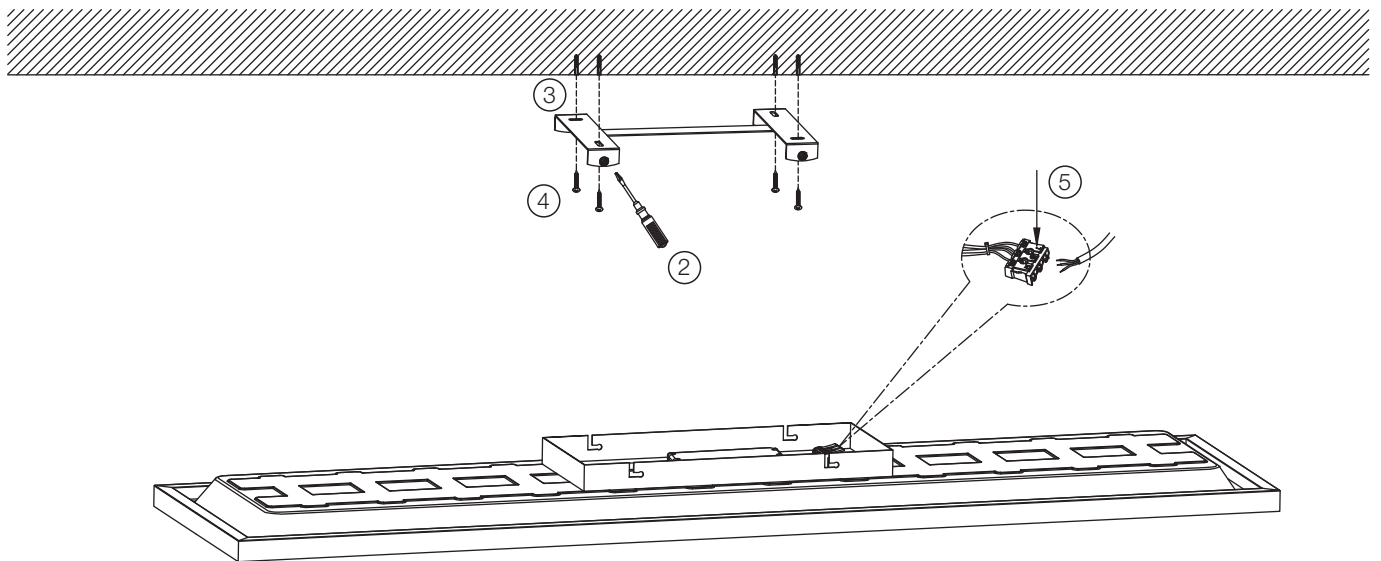
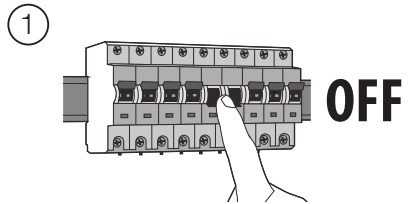

**EVEREST**

G99783...

- DE:** Dieses Produkt enthält eine Lichtquelle der Energieeffizienzklasse E.
- EN:** This product contains a light source of energy efficiency class E.
- FR:** Ce produit contient une source lumineuse de classe d'efficacité énergétique E.
- ES:** Este producto contiene una fuente luminosa de la clase de eficiencia energética E.
- IT:** Questo prodotto contiene una sorgente luminosa di classe di efficienza energetica E.
- PL:** Niniejszy produkt zawiera źródło światła klasy efektywności energetycznej E.
- PT:** Este produto contém uma fonte de luz de eficiência energética de classe E.
- NL:** Dit product bevat een lichtbron van energie-efficiëntieklasse E.



- DE:** Die Lichtquelle ist von einer qualifizierten Person austauschbar.
- EN:** The light source should be replaced by a qualified person.
- FR:** La source lumineuse peut être remplacée par une personne qualifiée.
- ES:** Fuente luminosa debe ser sustituida por personal autorizado.
- IT:** La sorgente luminosa deve essere sostituita da una persona qualificata.
- PL:** Źródło światła powinno być wymieniane przez wykwalifikowaną osobę.
- PT:** A fonte de luz pode ser substituída por uma pessoa qualificada.
- NL:** De lichtbron kan vervangen worden door een gekwalificeerde persoon.



- DE:** Das separate Betriebsgerät ist von einer qualifizierten Person austauschbar.
- EN:** The separate control gear should be replaced by a qualified person.
- FR:** L'appareil de commande séparé peut être remplacé par une personne qualifiée.
- ES:** El aparato separado debe ser sustituido por personal autorizado.
- IT:** Il dispositivo di comando separato deve essere sostituito da una persona qualificata.
- PL:** Oddzielny zasilacz powinien być wymieniany przez wykwalifikowaną osobę.
- PT:** O dispositivo separado pode ser substituído por uma pessoa qualificada.
- NL:** De aparte bedieningsinrichting kan vervangen worden door een gekwalificeerde persoon.



Vorsicht, Gefahr des elektrischen Schlags! Caution, risk of electric shock! Danger, risque de chocs électriques! **احترس من حدوث صدمة كهربائية!**  
 Attenzione: pericolo di scossa elettrica! Atención, peligro de descarga eléctrica! Voorzichtig, risico op een elektrische schok! Forsigtig - Fare for elektrisk støt! Pozor, nebezpečí zásahu elektrickým proudem! Внимание, опасность от электрического удара! Προσοχή, κίνδυνος ηλεκτροπληξίας! Dikkat, elektrik çarpması riski! Huomio, sähköiskun vaara! Pozor, nebezpečnostvo zásahu elektrickým proudem! Oprez, opasnost od električnog udara! Uwaga, niebezpieczeństwo porażenia prądem! Pozor, nevarnost električnega udara! Atentje, pericol de electrocutare! Warning! Risk for elektriska stötar! Cuidado, risco de choque elétrico. Vigyázat, áramütés veszélye! Uzmanību: elektriskās strāvas trieciena risks! Kujdes, rrezik nga goditja elektrike! Atsargiai, gali įvykti elektros smūgis! Oprez, opasnost od strujnog udara! Ettevaatust, elektrilöögi oht! Осторожно! Опасность поражения электрическим током! Внимание, опасность од струен удар! OPREZ, OPASNOST OD ELEKTRIČNOG UDARA! Обережно, небезпека ураження електричним струмом! Fare for elektrisk støt!

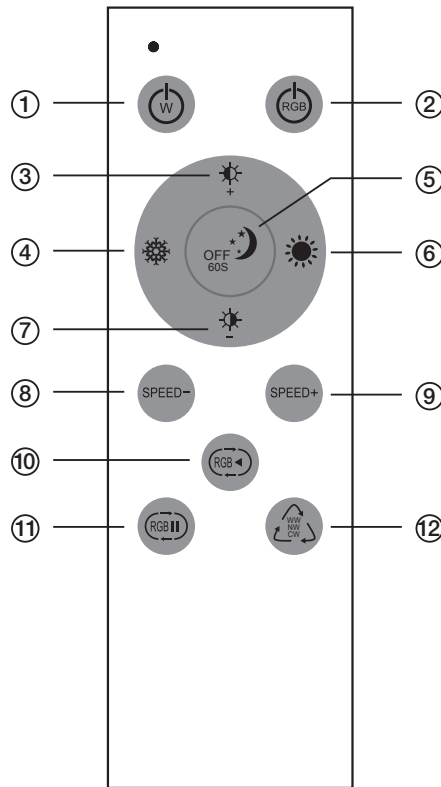



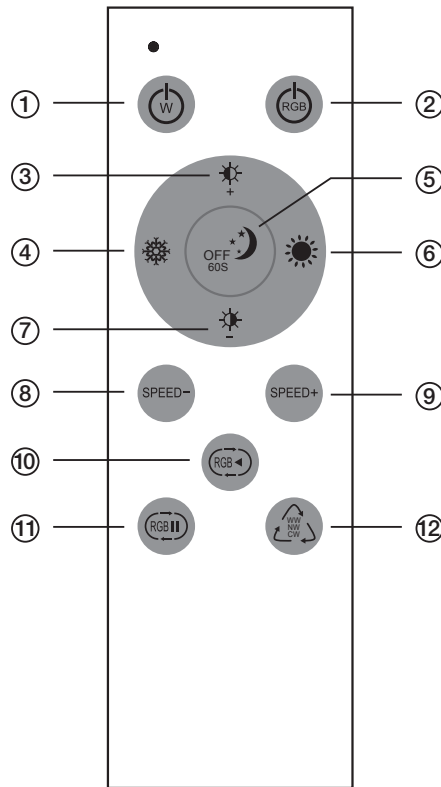



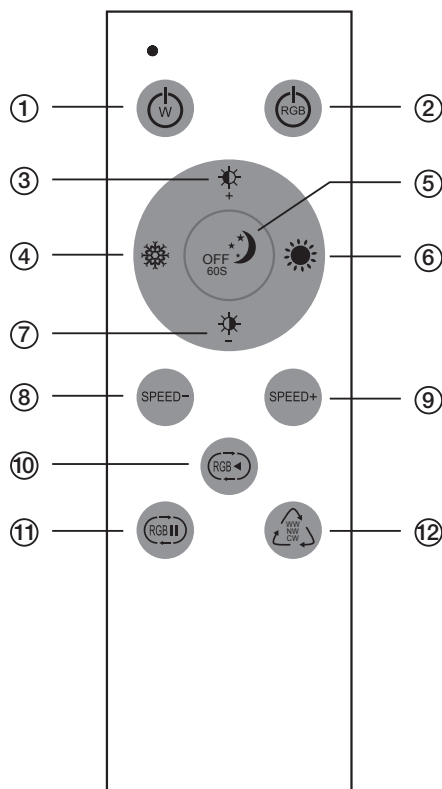





- 1** **Hauptlicht CCT EIN/AUS**
- 2** **Framelight ICRGB ein/aus**
- 3** **Helligkeit erhöhen**  
 kurzes Drücken: Drücken Sie die Taste kurz, um die Helligkeit der Leuchte schrittweise zu erhöhen.  
 langes Drücken: Drücken Sie die Taste lang, um die Helligkeit der Leuchte kontinuierlich zu erhöhen (bis zu 100%).
- 4** **Lichtfarbe von warmweiß zu kaltweiß ändern**  
 kurzes Drücken: Drücken Sie die Taste kurz, um die Farbtemperatur des Lichts schrittweise von warmweiß bis kaltweiß zu ändern  
 langes Drücken: Drücken Sie die Taste lang, um die Farbtemperatur des Lichts langsam von warmweiß zu kaltweiß zu ändern.
- 5** **Nachtlichtmodus**  
 kurzes Drücken: Drücken Sie die Taste kurz, um in den Nachtlichtmodus zu wechseln (ca. 10% der Helligkeit)  
 langes Drücken: Drücken Sie die Taste so lange bis die Leuchte einmal aufblinkt, um die Timer-Funktion zu aktivieren. Die Leuchte schaltet sich automatisch nach 60 Sekunden aus.
- 6** **Lichtfarbe von kaltweiß zu warmweiß ändern**  
 kurzes Drücken: Drücken Sie die Taste kurz, um die Farbtemperatur des Lichts schrittweise von kaltweiß bis warmweiß zu ändern.  
 langes Drücken: Drücken Sie die Taste lang, um die Farbtemperatur des Lichts langsam von kaltweiß auf warmweiß zu ändern.
- 7** **Helligkeit verringern**  
 kurzes Drücken: Drücken Sie die Taste kurz, um die Helligkeit der Leuchte schrittweise zu verringern.  
 langes Drücken: Drücken Sie die Taste lang, um die Helligkeit der Leuchte kontinuierlich zu verringern (auf 10%).
- 8** **Geschwindigkeit des RGB-Farbverlaufsmodus verringern**  
 kurzes Drücken: Drücken Sie die Taste, um die Geschwindigkeit des RGB-Farbverlaufsmodus in 5 Schritten zu verringern
- 9** **Geschwindigkeit des RGB-Farbverlaufsmodus erhöhen**  
 kurzes Drücken: Drücken Sie die Taste, um die Geschwindigkeit des RGB-Farbverlaufsmodus in 5 Schritten zu erhöhen
- 10** **RGB-Wechselmodus**  
 kurzes Drücken: Drücken Sie die Taste, um den RGB-Farbverlaufsmodus zu aktivieren. Die Farben wechseln zwischen rot, grün, blau und Mischfarben
- 11** **RGB-Farbwahl**  
 kurzes Drücken: Drücken Sie die Taste, um den RGB-Farbverlaufsmodus anzuhalten
- 12** **Umschaltung zwischen warmweiss- und kaltweiss Voreinstellungen**  
 kurzes Drücken: Drücken Sie die Taste, um zwischen 3 voreingestellten Lichtfarben zu wählen (warmweiß (2700K), neutralweiß (4000K), kaltweiß (6500K))



- |   |  |
|---|--|
| <p><b>1</b>  Main light CCT ON/OFF</p>  | <p><b>7</b>  decrease brightness<br/>short press: Press the button for shortly, you can reduce the brightness of the lamp stepwise.<br/>long press: Press the button for long time, you can reduce the brightness of the lamp continuously (to 10%).</p> |
| <p><b>2</b>  framelight ICRGB on/OFF</p>  | <p><b>8</b>  decrease speed of RGB fade mode<br/>short press: Press the button, RGB scene light speed down a gear, there are 5 grades from top to bottom.</p>  |
| <p><b>3</b>  Increase brightness<br/>short press: Press the button shortly, you can increase the brightness of the lamp stepwise.<br/>long press: Press the button for long time, you can increase the brightness of the lamp continuously (up to 100%).</p>  | <p><b>9</b>  increase speed of RGB fade mode<br/>short press: Press the button, RGB scene mode light speed up a gear, there are 5 grades from bottom to top.</p>   |
| <p><b>4</b>  turn the light colour to cold white<br/>short press: Press the button shortly, you can change the color temperature of the light stepwise from warm white to cold white.<br/>long press: Press the button for long time, you can change the color temperature of the light slowly from warm white to cold white.</p> | <p><b>10</b>  RGB cycle mode<br/>short press: Press the button, RGB scene light flow, you can change the different scene light mode, cycle in turn. (red / green/ blue/ mixed colors)</p>  |
| <p><b>5</b>  Night Light Mode<br/>short press: Press the button for short time, you can change to nightlight mode (approx. 10% of the brightness)<br/>long press: Timer function, hold down the indicator to blink once to enter the night light timing mode, and turn off the indicator automatically after 60 seconds.</p>      | <p><b>11</b>  RGB colour choice<br/>short press: Press the button to start or stop the colour selection</p>  |
| <p><b>6</b>  turn the light colour to warm white<br/>short press: Press the button shortly, you can change the color temperature of the light stepwise from cold white to warm white.<br/>long press: Press the button for long time, you can change the color temperature of the light slowly from cold white to warm white.</p> | <p><b>12</b>  Switching between fixed warm white and cool white pre-settings<br/>short press: 3-step color temperature changing (2700 K / 4000 K / 6500 K)</p>   |



- |  |   |
|--|---|
| <p><b>①</b>  Lumière principale CCT ON/OFF</p>  | <p><b>⑦</b>  Diminuer la luminosité<br/>Appui court : Appuyez brièvement sur la touche pour réduire progressivement la luminosité de la lampe.<br/>Appui long : Appuyez longuement sur le bouton pour réduire continuellement la luminosité du luminaire (à 10 %).</p> |
| <p><b>②</b>  Framelight ICRGB activé/désactivé</p>  | <p><b>⑧</b>  Réduire la vitesse du mode dégradé de couleurs RVB<br/>Appui court : Appuyez sur la touche pour réduire la vitesse du mode dégradé RVB en 5 étapes.</p>   |
| <p><b>③</b>  Augmenter la luminosité<br/>Appui court : Appuyez brièvement sur la touche pour augmenter progressivement la luminosité du luminaire.<br/>Appui long : Appuyez longuement sur le bouton pour augmenter continuellement la luminosité du luminaire (jusqu'à 100 %).</p>   | <p><b>⑨</b>  Augmenter la vitesse du mode dégradé RVB<br/>Appui court : Appuyez sur le bouton pour augmenter la vitesse du mode dégradé RVB en 5 étapes.</p>   |
| <p><b>④</b>  Changer la couleur de la lumière de blanc chaud à blanc froid<br/>Appui court : Appuyez brièvement sur la touche pour modifier progressivement la température de couleur de la lumière du blanc chaud au blanc froid.<br/>Appui long : Appuyez longuement sur le bouton pour modifier progressivement la température de couleur de la lumière du blanc chaud au blanc froid.</p> | <p><b>⑩</b>  Mode de changement RVB<br/>Appui court : Appuyez sur le bouton pour activer le mode dégradé RVB. Les couleurs alternent entre le rouge, le vert, le bleu et les couleurs mélangées.</p>   |
| <p><b>⑤</b>  Mode veilleuse<br/>Appui court : Appuyez brièvement sur le bouton pour passer en mode veilleuse (environ 10 % de la luminosité).<br/>Appui long : Appuyez sur le bouton jusqu'à ce que la lampe clignote une fois pour activer la fonction de minuterie. Le luminaire s'éteint automatiquement au bout de 60 secondes.</p>   | <p><b>⑪</b>  Sélection des couleurs RVB<br/>Appui court : Appuyez sur le bouton pour arrêter le mode dégradé RVB.</p>  |
| <p><b>⑥</b>  Changer la couleur de la lumière de blanc froid à blanc chaud<br/>Appui court : Appuyez brièvement sur le bouton pour modifier progressivement la température de couleur de la lumière de blanc froid à blanc chaud.<br/>Appui long : Appuyez longuement sur le bouton pour modifier lentement la température de couleur de la lumière du blanc froid au blanc chaud.</p>        | <p><b>⑫</b>  Passage de préréglages blanc chaud à blanc froid<br/>Appui court : Appuyez sur le bouton pour choisir entre 3 couleurs de lumière prédéfinies (blanc chaud (2700K), blanc neutre (4000K), blanc froid (6500K)).</p>                                       |

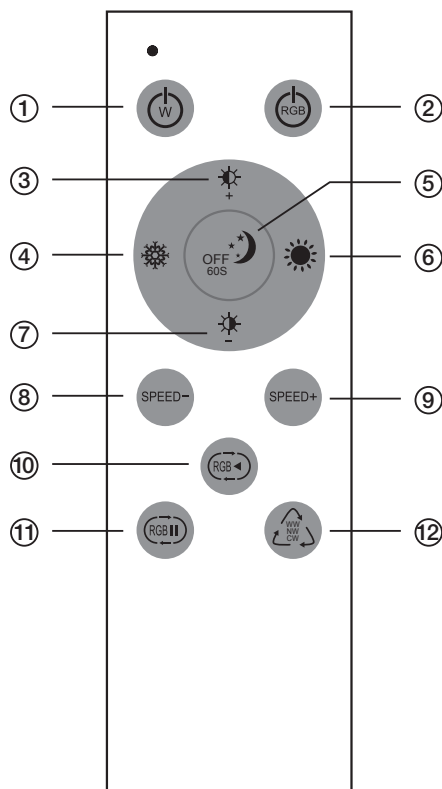

- |   |  |
|---|--|
| <p><b>1</b>  Luce principale CCT ON/OFF</p>   | <p><b>7</b> <b>Diminuire la luminosità</b><br/>                 Pressione breve: Premere brevemente il tasto per ridurre la luminosità della luce passo dopo passo.<br/>                 Pressione lunga: Premere a lungo il tasto per ridurre la luminosità della luce in modo continuo (al 10%).</p> |
| <p><b>2</b>  Framelight ICRGB on/off<br/>                 Aumentare la luminosità</p>   | <p><b>8</b> <b>Diminuire la velocità della modalità gradiente RGB.</b><br/>                 Pressione breve: Premere il tasto per diminuire la velocità della modalità gradiente RGB in 5 passi.</p>   |
| <p><b>3</b> <b>Pressione breve:</b> Premere brevemente il tasto per aumentare la luminosità dell'apparecchio passo dopo passo.<br/> <b>Pressione lunga:</b> Premere a lungo il tasto per aumentare la luminosità della luce in modo continuo fino al 100%.</p>  | <p><b>9</b> <b>Aumentare la velocità della modalità gradiente RGB.</b><br/>                 Pressione breve: Premere il tasto per aumentare la velocità della modalità gradiente RGB in 5 passi.</p>   |
| <p><b>4</b> <b>Pressione breve:</b> Premere brevemente il tasto per cambiare la temperatura di colore della luce passo dopo passo da bianco caldo a bianco freddo.<br/> <b>Pressione lunga:</b> Premere a lungo il tasto per cambiare lentamente la temperatura di colore della luce da bianco caldo a bianco freddo.</p>   | <p><b>10</b> <b>Modalità di cambiamento RGB</b><br/>                 Pressione breve: Premere il tasto per attivare la modalità gradiente RGB. I colori cambiano tra rosso, verde, blu e colori misti.</p>   |
| <p><b>5</b> <b>Modalità luce notturna</b><br/>                 Pressione breve: Premere brevemente il tasto per passare alla modalità luce notturna (circa il 10% della luminosità)<br/>                 Pressione lunga: Premere il tasto finché la luce non lampeggia una volta per attivare la funzione del timer. La luce si spegne automaticamente dopo 60 secondi.</p>                                      | <p><b>11</b> <b>Selezione del colore RGB</b><br/>                 Pressione breve: Premere il tasto per fermare la modalità gradiente RGB.</p>   |
| <p><b>6</b> <b>Cambiare il colore della luce da bianco freddo a bianco caldo</b><br/>                 Pressione breve: Premere brevemente il tasto per cambiare gradualmente la temperatura di colore della luce da bianco freddo a bianco caldo.<br/>                 Pressione lunga: Premere a lungo il tasto per cambiare lentamente la temperatura di colore della luce da bianco freddo a bianco caldo.</p> | <p><b>12</b> <b>Passaggio tra le preimpostazioni bianco caldo e bianco freddo</b><br/>                 Pressione breve: Premere il tasto per scegliere tra 3 colori di luce preimpostati (bianco caldo (2700K), bianco neutro (4000K), bianco freddo (6500K)).</p>                                     |

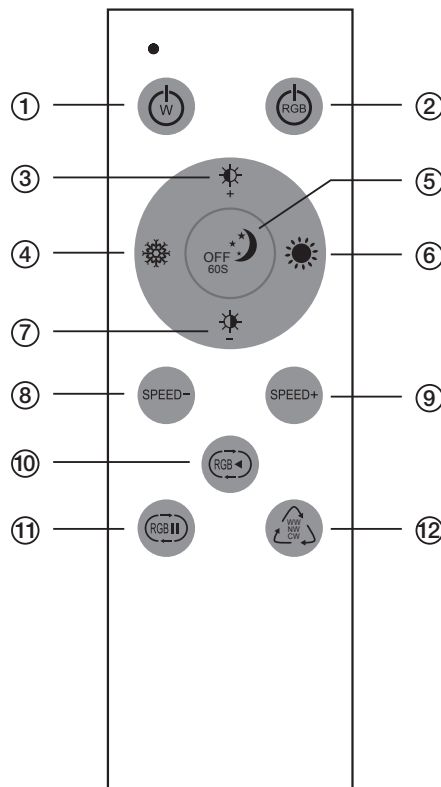

- 1** Luz principal CCT ON/OFF

**7** Disminuir el brillo  
 Pulsado breve: Pulse brevemente la tecla para reducir el brillo de la luz paso a paso.  
 Mantener pulsado: Pulse la tecla de forma prolongada para reducir el brillo de la luz de forma continua (hasta el 10%).
- 2** Activación/desactivación de la luz de marco ICRGB

**8** Disminuye la velocidad del modo de gradiente RGB.  
 Pulsado breve: Pulse la tecla para disminuir la velocidad del modo de gradiente RGB en 5 pasos.
- 3** Aumentar el brillo  
 Pulsado breve: Pulse brevemente la tecla para aumentar la luminosidad de la luminaria paso a paso.  
 Mantener pulsado: Pulse la tecla de forma prolongada para aumentar el brillo de la luz de forma continua (hasta el 100%).

**9** Aumenta la velocidad del modo de gradiente RGB.  
 Pulsado breve: Pulse el botón para aumentar la velocidad del modo de gradiente RGB en 5 pasos.
- 4** Cambiar el color de la luz de blanco cálido a blanco frío  
 Pulsado breve: Pulse brevemente la tecla para cambiar la temperatura de color de la luz paso a paso desde el blanco cálido hasta el blanco frío.  
 Mantener pulsado: Pulse la tecla de forma prolongada para cambiar la temperatura de color de la luz lentamente de blanco cálido a blanco frío.

**10** Modo de cambio RGB  
 Pulsado breve: Pulse la tecla para activar el modo de degradado RGB. Los colores cambian entre el rojo, el verde, el azul y los colores mixtos.
- 5** Modo de luz nocturna  
 Pulsado breve: Pulse brevemente la tecla para cambiar al modo de luz nocturna (aprox. 10% de la de la luminosidad)  
 Mantener pulsado: Pulse la tecla hasta que la luz parpadee una vez para activar la función de temporizador. La luz se apaga automáticamente después de 60 segundos.

**11** Selección de colores RGB  
 Pulsado breve: Pulse la tecla para detener el modo de gradiente RGB.
- 6** Cambiar el color de la luz de blanco frío a blanco cálido  
 Pulsado breve: Pulse brevemente la tecla para cambiar la temperatura del color de la luz gradualmente de blanco frío a blanco cálido.  
 Mantener pulsado: Pulse la tecla de forma prolongada para cambiar la temperatura de color de la luz lentamente de blanco frío a blanco cálido.



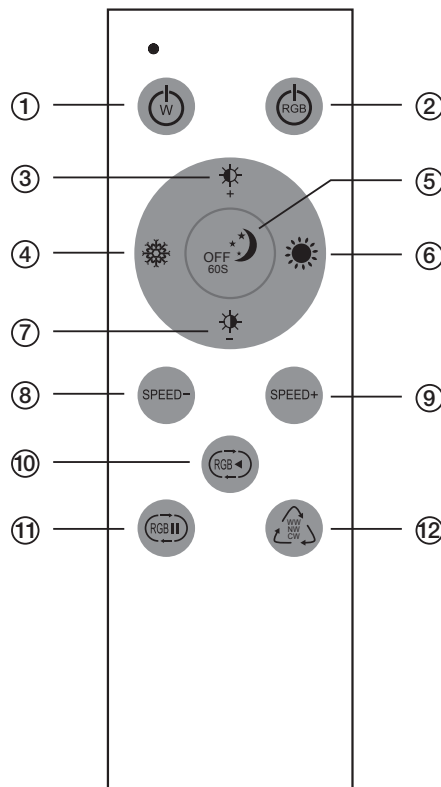





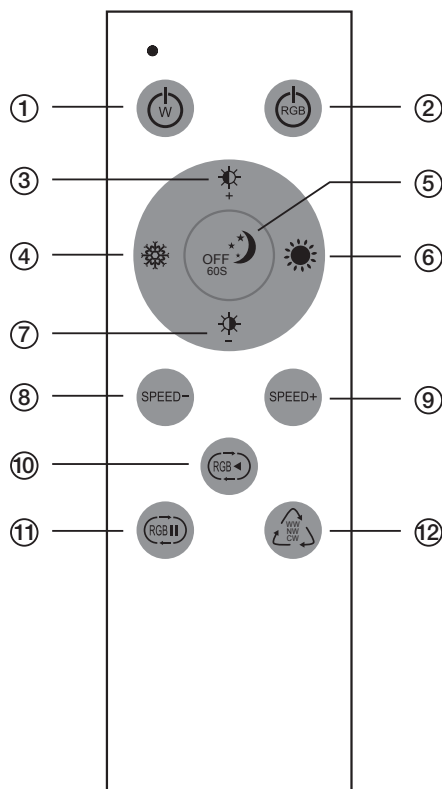

**12** Cambio entre los preajustes de blanco cálido y blanco frío  
 Pulsado breve: Pula la tecla para elegir entre 3 colores de luz predefinidos (blanco cálido (2700K), blanco neutro (4000K), blanco frío (6500K)).



- 1** Ligar/Desligar CCT ligeiro principal
- 2** framelight ICRGB ligada/desligada
- 3** **Aumentar a luminosidade**  
 Toque curto: Prima brevemente a tecla para aumentar a luminosidade da luminária passo a passo.  
 Pressão longa: Prima a tecla durante muito tempo para aumentar continuamente (até 100%) a luminosidade da luz.
- 4** **Mudar a cor clara de branco quente para branco frio**  
 Toque curto: Prima brevemente a tecla para mudar a temperatura da cor da luz passo a passo de branco quente para branco frio.  
 Pressão longa: Prima a tecla durante muito tempo para mudar lentamente a temperatura da cor da luz de branco quente para branco frio.
- 5** **Modo de luz nocturna**  
 Toque curto: Prima brevemente a tecla para mudar para o modo de luz nocturna (aproximadamente 10% do da luminosidade)  
 Pressão longa: Prima a tecla até a luz piscar uma vez para activar a função de temporizador. A luz desliga-se automaticamente após 60 segundos.
- 6** **Mudar a cor clara de branco frio para branco quente**  
 Toque curto: Prima brevemente a tecla para mudar gradualmente a temperatura da cor da luz de branco frio para branco quente.  
 Pressão longa: Prima a tecla durante muito tempo para mudar lentamente a temperatura da cor da luz de branco frio para branco quente.
- 7** **Diminuir a luminosidade**  
 Toque curto: Prima brevemente a tecla para reduzir o brilho da luz passo a passo.  
 Pressão longa: Prima a tecla durante muito tempo para reduzir o brilho da luz de forma contínua (para 10%).
- 8** **SPEED-** **Diminuir a velocidade do modo de gradiente RGB.**  
 Toque curto: Prima a tecla para diminuir a velocidade do modo de gradiente RGB em 5 passos.
- 9** **SPEED+** **Aumentar a velocidade do modo de gradiente RGB.**  
 Toque curto: Prima a tecla para aumentar a velocidade do modo de gradiente RGB em 5 passos.
- 10** **Modo de mudança-RGB**  
 Toque curto: Prima a tecla para activar o modo de gradiente RGB. As cores mudam entre o vermelho, verde, azul e cores mistas.
- 11** **Escolha de cores-RGB**  
 Toque curto: Prima a tecla para parar o modo de gradiente RGB.
- 12** **Alternância entre as configurações branco quente e branco frio**  
 Toque curto: Prima a tecla para escolher entre 3 cores de luz predefinidas (branco quente (2700K), branco neutro (4000K), branco frio (6500K)).





- |  |  |
|--|--|
| <p><b>1</b>  Włączanie/wyłączanie głównego światła CCT</p>  | <p><b>7</b>  <b>Zmniejszanie jasności</b><br/>                 Krótkie naciśnięcie: Krótkie naciśnięcie przycisku powoduje stopniowe zmniejszanie jasności światła.<br/>                 Długie naciśnięcie: Długie naciśnięcie przycisku powoduje ciągłe zmniejszanie jasności światła (do 10%).</p> |
| <p><b>2</b>  Włączanie/wyłączanie framelight ICRGB</p>  | <p><b>8</b>  <b>Zmniejszanie szybkości działania trybu gradientu RGB.</b><br/>                 Krótkie naciśnięcie: Naciśnij przycisk, aby zmniejszyć szybkość trybu gradientu RGB w 5 krokach.</p>   |
| <p><b>3</b>  <b>Zwiększ jasność</b><br/>                 Krótkie naciśnięcie: Krótkie naciśnięcie przycisku powoduje stopniowe zwiększanie jasności oprawy.<br/>                 Długie naciśnięcie: Długie naciśnięcie przycisku powoduje ciągłe zwiększanie jasności światła (do 100%).</p>   | <p><b>9</b>  <b>Zwiększenie szybkości działania trybu gradientu RGB.</b><br/>                 Krótkie naciśnięcie: Naciśnij przycisk, aby zwiększyć szybkość trybu gradientu RGB w 5 krokach.</p>   |
| <p><b>4</b>  <b>Zmiana barwy światła z ciepłej białej na chłodną białą</b><br/>                 Krótkie naciśnięcie: Krótkie naciśnięcie przycisku powoduje stopniową zmianę temperatury barwowej światła od ciepłej bieli do chłodnej bieli.<br/>                 Długie naciśnięcie: Naciśnij długo przycisk, aby powoli zmienić temperaturę barwową światła z ciepłej bieli na chłodną biel.</p> | <p><b>10</b>  <b>tryb zmiany RGB</b><br/>                 Krótkie naciśnięcie: Naciśnij przycisk, aby włączyć tryb gradientu RGB. Kolory zmieniają się między czerwonym, zielonym, niebieskim i mieszanyymi.</p>  |
| <p><b>5</b>  <b>Tryb oświetlenia nocnego</b><br/>                 Krótkie naciśnięcie: Krótkie naciśnięcie przycisku powoduje przełączenie na tryb oświetlenia nocnego (ok. 10% czasu świecenia), jasności)<br/>                 Długie naciśnięcie: Naciskaj przycisk, aż kontrolka zacznie migać, aby włączyć funkcję timera. Światło wyłącza się automatycznie po 60 sekundach.</p>              | <p><b>11</b>  <b>wyбір kolorów RGB</b><br/>                 Krótkie naciśnięcie: Naciśnij przycisk, aby zatrzymać tryb gradientu RGB.</p>   |
| <p><b>6</b>  <b>Zmiana barwy światła z chłodnej bieli na ciepłą biel</b><br/>                 Krótkie naciśnięcie: Naciśnij krótko przycisk, aby stopniowo zmienić temperaturę barwową światła z chłodnej bieli na ciepłą biel.<br/>                 Długie naciśnięcie: Naciśnij długo przycisk, aby powoli zmienić temperaturę barwową światła z zimnej bieli na ciepłą biel.</p>                 | <p><b>12</b>  <b>Przełączanie między preselekcjami ciepłej bieli i zimnej bieli</b><br/>                 Krótkie naciśnięcie: Naciśnij przycisk, aby wybrać jedną z 3 wstępnie ustawionych barw światła (ciepła biel (2700K), neutralna biel (4000K), chłodna biel (6500K)).</p>                      |

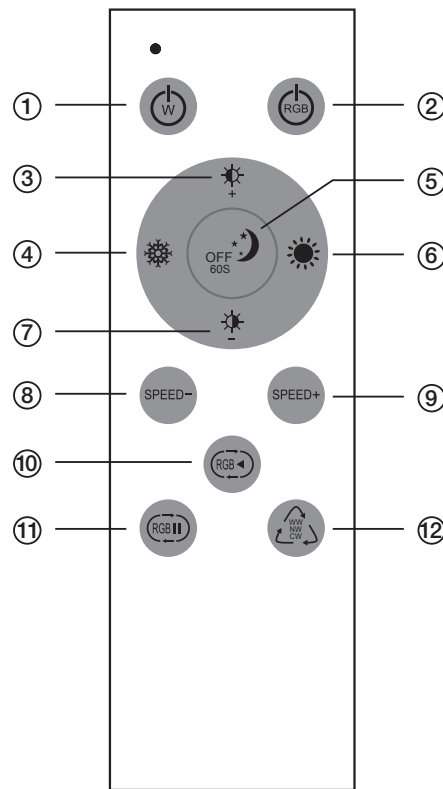

- |  |  |
|--|--|
| <p><b>1</b>  Hoofdlicht CCT AAN/UIT</p>  | <p><b>7</b>  Verminder de helderheid<br/>Kort indrukken: Druk kort op de toets om de helderheid van het licht stap voor stap te verminderen.<br/>Lang ingedrukt houden: Druk lang op de toets om de helderheid van het licht continu te verminderen (tot 10%).</p> |
| <p><b>2</b>  Framelight ICRGB aan/uit</p>  | <p><b>8</b>  Verlaag de snelheid van de RGB-verloopmodus.<br/>Kort indrukken: Druk op de toets om de snelheid van de RGB-verloopmodus in 5 stappen te verlagen.</p>  |
| <p><b>3</b>  Verhoog de helderheid<br/>Kort indrukken: Door de toets kort in te drukken wordt de lichtsterkte van de armatuur stapsgewijs verhoogd.<br/>Lang ingedrukt houden: Houd de toets lang ingedrukt om de helderheid van het licht continu te verhogen (tot 100%).</p>   | <p><b>9</b>  Verhoog de snelheid van de RGB-verloopmodus.<br/>Kort indrukken: Druk op de toets om de snelheid van de RGB-verloopmodus in 5 stappen te verhogen.</p>  |
| <p><b>4</b>  Veranderen van de lichtkleur van warm wit naar koel wit<br/>Kort indrukken: Druk kort op de toets om de kleurtemperatuur van het licht stapsgewijs te wijzigen van warm wit naar koel wit.<br/>Lang ingedrukt houden: Druk lang op de toets om de kleurtemperatuur van het licht langzaam te wijzigen van warm wit naar koel wit.</p> | <p><b>10</b>  RGB-wisselmodus<br/>Kort indrukken: Druk op de toets om de RGB-verloopfunctie te activeren. De kleuren wisselen tussen rood, groen, blauw en gemengde kleuren.</p>   |
| <p><b>5</b>  Nacht licht stand<br/>Kort indrukken: Druk kort op de toets om over te schakelen naar de nachtluchtstand (ca. 10% van de van de helderheid)<br/>Lang ingedrukt houden: Druk op de toets tot het lampje eenmaal knippert om de timerfunctie te activeren. Het licht schakelt na 60 seconden automatisch uit.</p>                       | <p><b>11</b>  RGB-kleurkeuze<br/>Kort indrukken: Druk op de toets om de RGB-verloopmodus te stoppen.</p>   |
| <p><b>6</b>  De lichtkleur veranderen van koel wit naar warm wit<br/>Kort indrukken: Druk kort op de toets om de kleurtemperatuur van het licht geleidelijk te wijzigen van koel wit in warm wit.<br/>Lang ingedrukt houden: Druk lang op de toets om de kleurtemperatuur van het licht langzaam te veranderen van koud wit naar warm wit.</p>     | <p><b>12</b>  Omschakeling tussen voorinstellingen Warmwit en Koudwit<br/>Kort indrukken: Druk op de toets om te kiezen tussen 3 vooraf ingestelde lichtkleuren (warm wit (2700K), neutraal wit (4000K), koel wit (6500K)).</p>                                    |

**Hinweise zur Batterieentsorgung**

Im Zusammenhang mit dem Vertrieb von Batterien oder mit der Lieferung von Geräten, die Batterien enthalten, sind wir verpflichtet, Sie auf folgendes hinzuweisen:

Sie sind zur Rückgabe gebrauchter Batterien als Endnutzer gesetzlich verpflichtet. Sie können Altbatterien, die wir als Neubatterien im Sortiment führen oder geführt haben, unentgeltlich an unserem Versandlager (Brilliant AG, Brilliantstr.1, D – 27442 Gnarrenburg) oder bei Ihrem Händler vor Ort zurückgeben. Die auf den Batterien abgebildeten Symbole haben folgende Bedeutung:

Pb = Batterie enthält mehr als 0,004 Masseprozent Blei  
Cd = Batterie enthält mehr als 0,002 Masseprozent Cadmium  
Hg = Batterie enthält mehr als 0,0005 Masseprozent Quecksilber

Das Symbol der durchgekreuzten Mülltonne bedeutet, dass die Batterie nicht in den Hausmüll gegeben werden darf. Bitte beachten Sie die vorstehenden Hinweise.

**Batteriehinweise**

Batterie- und Gerätekontakte vor dem Einlegen bei Bedarf reinigen.

Erschöpfte Batterien umgehend aus dem Gerät entfernen! Erhöhte Auslaufgefahr!

Setzen Sie Batterien niemals übermäßiger Wärme wie durch Sonnenschein, Feuer oder dergleichen aus!

Immer alle Batterien gleichzeitig austauschen.

Nur Batterien des gleichen Typs einsetzen, keine unterschiedlichen Typen oder gebrauchte und neue Batterien miteinander verwenden. Batterien bei längerer Nichtverwendung aus dem Gerät entfernen.

**Notes on battery disposal**

When it comes to sale of batteries or delivery of devices which contain batteries, we are required to draw your attention to the following:

As the end user, you have a legal obligation to return used batteries. You can return old batteries which we have, or have had, as new batteries in our range, to our shipping warehouse (Brilliant AG, Brilliantstr.1, D – 27442 Gnarrenburg), or at your local dealer, free of charge. The symbols shown on the batteries have the following respective meanings:

Pb = Battery contains more than 0.004% lead by mass  
Cd = Battery contains more than 0.002% cadmium by mass  
Hg = Battery contains more than 0.0005% mercury by mass

The crossed out dustbin symbol means that the battery may not be included in household rubbish. Please observe the notes above.

**Battery information**

If required, clean the battery and device terminals before inserting.

Remove exhausted batteries from the device without delay! High risk of leakage!

Never expose batteries to excessive heat such as sunlight, fire or similar!

Always replace all batteries at the same time.

Only use batteries of the same type. Do not use different types or used and new batteries together.

Remove batteries from the device when unused for long periods.

**Recommandations pour l'élimination des piles**

Dans le cadre de la vente de piles ou de la livraison d'appareils contenant des piles, nous sommes tenus de vous signaler les points suivants.

En tant qu'utilisateur final, vous êtes légalement tenu de rapporter les piles usagées. Vous pouvez retourner gratuitement les piles usagées que nous commercialisons ou que nous avons commercialisées neuves dans notre gamme, à notre entrepôt d'expédition (Brilliant AG, Brilliantstr.1, D - 27442 Gnarrenburg) ou chez votre revendeur local. Les symboles figurant sur les piles ont la signification suivante :

Pb = La pile contient plus de 0,004 % en poids de plomb  
Cd = La pile contient plus de 0,002 % en poids de cadmium  
Hg = la pile contient plus de 0,0005 % en poids de mercure

Le symbole de la poubelle barrée signifie que la pile ne doit pas être jetée avec les ordures ménagères. Veuillez suivre les instructions ci-dessus.

**Remarque au sujet des piles**

Si nécessaire, nettoyez les piles et les contacts de l'appareil avant d'insérer celles-ci.

Retirez immédiatement les piles vides de l'appareil ! Risque accru de fuites !

N'exposez jamais les piles à une chaleur excessive telle que le soleil, le feu ou autre !

Remplacez toujours les piles en même temps.

N'utilisez que des piles du même type, n'utilisez pas de types différents et n'utilisez pas ensemble des piles neuves et usagées.

Retirez les piles de l'appareil s'il ne doit pas être utilisé pendant une longue période.

**Avvisi sullo smaltimento delle batterie**

In relazione alla vendita di batterie o alla fornitura di dispositivi che contengono batterie, si segnala quanto segue:

È tenuto a restituire le batterie usate in quanto utilizzatore finale. Può restituire batterie usate, che noi abbiamo o avevamo nel nostro assortimento come batterie nuove, gratuitamente al nostro magazzino di spedizione (Brilliant AG, Brilliantstr.1, D – 27442 Gnarrenburg) o al Suo rivenditore sul posto. I simboli riportati sulle batterie hanno il seguente significato:

Pb = batteria contenente oltre lo 0,004 percento del peso di piombo  
Cd = batteria contenente oltre lo 0,002 percento del peso di cadmio  
Hg = batteria contenente oltre lo 0,0005 percento del peso di mercurio

Il simbolo della pattumiera con la croce indica che la batteria non può essere smaltita con i rifiuti domestici. Osservare gli avvisi riportati sopra.

**Avvertenze sulle batterie**

Pulire i contatti della batteria e del dispositivo prima dell'inserimento se necessario.

Rimuovere immediatamente le batterie esaurite dal dispositivo! Elevato pericolo di fuoriuscita!

Non esporre mai le batterie a calore eccessivo come ad es. alla luce del sole, a fiamme o simili!

Sostituire sempre tutte le batterie contemporaneamente.

Inserire solo batterie dello stesso tipo, non utilizzare tipi diversi di batterie o batterie usate e nuove insieme.

Rimuovere la batteria dal dispositivo in caso di prolungato inutilizzo.

**Información sobre la eliminación de las baterías como residuos**

En relación con la operación de baterías o el transporte de equipos que contienen baterías, estamos obligados a informarle de lo siguiente: Como usuario final, usted es el responsable de devolver las baterías utilizadas. Puede devolver las baterías usadas que tengamos o que hayamos tenido en inventario a nuestro almacén de expediciones (Brilliant AG, Brilliantstr.1, D – 27442 Gnarrenburg, Alemania) o bien llevarla físicamente a su distribuidor. Los símbolos que aparecen en las baterías tienen el siguiente significado:

Pb = La batería contiene más de un 0,004 por ciento en masa de plomo  
Cd = La batería contiene más de un 0,002 por ciento en masa de cadmio  
Hg = La batería contiene más de un 0,0005 por ciento en masa de mercurio

El símbolo del contenedor de basura tachado significa que no se debe tirar la batería a la basura doméstica. Le rogamos tenga en cuenta esta información.

**Aviso sobre pilas**

Antes de la colocación, limpie las baterías y los contactos del aparato en caso necesario.

¡Saque de inmediato las pilas gastadas del aparato! ¡Se pueden producir fugas!

¡No exponga las pilas a fuentes de calor excesivo como luz solar, fuego o similares!

Cambie siempre todas las pilas al mismo tiempo.

Coloque exclusivamente pilas del mismo tipo y no utilice tipos de pilas diferentes o pilas nuevas y gastadas al mismo tiempo.

Si no va a utilizar el aparato durante un período de tiempo largo, quitele las pilas.

**Instruções para eliminação de baterias**

Associado ao comércio de baterias ou ao fornecimento de aparelhos que contêm baterias, somos obrigados a chamar a atenção para o seguinte: É obrigado por lei, na qualidade de utilizador final, a devolver as baterias usadas. Pode devolver as baterias antigas, que fazem ou faziam parte do nosso stock de baterias novas, gratuitamente ao nosso armazém de expedição (Brilliant AG, Brilliantstr.1, D – 27442 Gnarrenburg) ou junto do seu representante local. Os símbolos que figuram nas baterias têm os seguintes significados:

Pb = A bateria contém mais de 0,004 % da massa de chumbo  
Cd = A bateria contém mais de 0,002 % da massa de cádmio  
Hg = A bateria contém mais de 0,0005 % da massa de mercúrio

O símbolo do contenedor atravessado por uma cruz significa que a a bateria não deve ser eliminada com o lixo doméstico. Por favor, cumpra as instruções precedentes.

**Instruções de utilização das pilhas**

Se necessário limpar os contactos das pilhas e do dispositivo antes de inserir.

Retirar imediatamente as pilhas gastas do aparelho! Perigo acrescido de vazamento!

Nunca submeta as pilhas a fontes de calor excessivo como luz do sol, fogo ou similares!

Trocar sempre todas as pilhas ao mesmo tempo.

Usar somente pilhas do mesmo tipo, nunca misturar tipos diferentes ou pilhas usadas com pilhas novas.

Se o dispositivo não for utilizado por um longo período de tempo, retire as pilhas do mesmo.

**Uwagi dotyczące utylizacji baterii**

W związku ze sprzedażą baterii lub dostawą urządzeń, które zawierają baterie, mamy obowiązek zwrócenia Państwa uwagi na następujące kwestie: Jako użytkownik końcowy mają Państwo ustawowy obowiązek zwrotu zużytych baterii. Stare baterie, które mamy lub mieliśmy w ofercie jako nowe baterie, można bezpłatnie zwrócić do naszego magazynu wysyłkowego (Brilliant AG, Brilliantstr. 1, D-27442 Gnarrenburg) lub do sprzedawcy na miejscu. Symbole przedstawione na bateriach mają następujące znaczenie:

Pb = bateria zawiera ponad 0,004 procent wagowych ołowiu  
Cd = bateria zawiera ponad 0,002 procent wagowych kadmu  
Hg = bateria zawiera ponad 0,0005 procent wagowych rtęci

Przekreślony symbol pojemnika na odpady oznacza, że baterii nie można wyrzucać razem z odpadami domowymi. Prosimy przestrzegać powyższych uwag.

**Wskazówki dotyczące baterii**

W razie potrzeby przed włożeniem wyczyścić styki baterii oraz urządzenia.

Wyczerpane baterie natychmiast wyjąć z urządzenia! Zwiększone niebezpieczeństwo wycieku!

Nigdy nie wystawiać baterii na działanie nadmiernej temperatury powstałej np. w wyniku działania promieni słonecznych, ognia itp.!

Zawsze wymieniać wszystkie baterie jednocześnie.

Używać tylko baterii tego samego typu, nie używać różnych typów ani razem baterii używanych i nowych.

W przypadku dłuższej przerwy w korzystaniu z urządzenia wyjąć baterie.

**Informatie over het afvoeren van batterijen**

In het kader van de distributie van batterijen of het leveren van apparaten die batterijen bevatten, zijn wij verplicht u te wijzen op het volgende:

Als eindgebruiker bent u verplicht gebruikte batterijen te retourneren. U kunt oude batterijen die wij in ons assortiment hebben of hadden kosteloos terugsturen naar ons distributiecentrum (Brilliant AG, Brilliantstr.1, D – 27442 Gnarrenburg) of afgeven bij uw plaatselijke handelaar. De symbolen op de batterijen hebben de volgende betekenis:

Pb = de batterij bevat meer dan 0,004 massaprocent lood  
Cd = de batterij bevat meer dan 0,002 massaprocent cadmium  
Hg = de batterij bevat meer dan 0,0005 massaprocent kwik

Het symbool van een doorstreepte vuilnisbak betekent dat de batterij niet in het huisvuil gegooid mag worden. Let a.u.b. op de voorafgaande informatie.

**Batterij-instructies**

Reinig de contacten van de batterij en apparaten voor het plaatsen indien nodig.

Verwijder lege batterijen onmiddellijk uit het apparaat! Verhoogd risico op uitlopen!

Stel batterijen nooit bloot aan overmatige warmte zoals zonneschijn, vuur en dergelijke!

Vervang altijd alle batterijen tegelijk.

Plaats alleen batterijen van dezelfde soort, gebruik geen verschillende soorten of gebruikte en nieuwe batterijen samen.

Verwijder de batterijen wanneer het apparaat voor langere periodes niet gebruikt wordt.