

SALTERY

G99781...

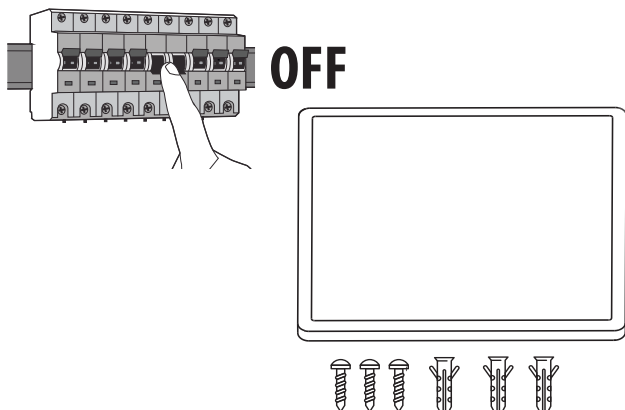

①



②

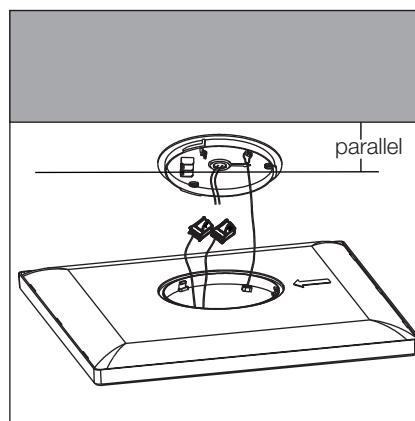

③

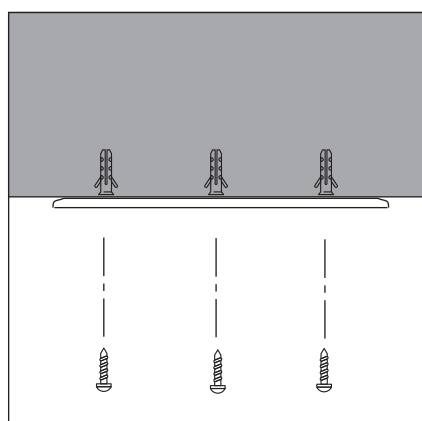

④

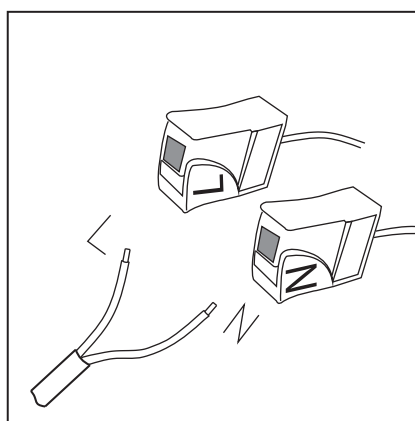

⑤

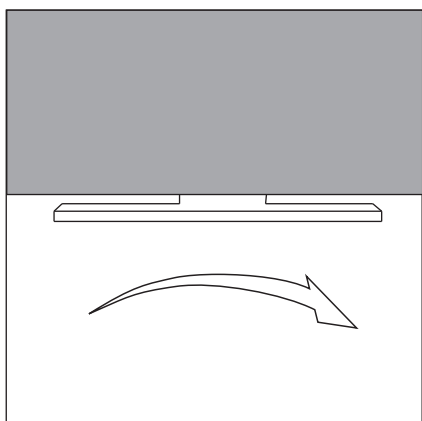

⑥

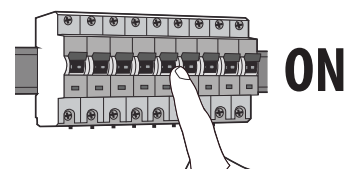

SALTERY

G99781...

- DE:** Dieses Produkt enthält eine Lichtquelle der Energieeffizienzklasse E.
- EN:** This product contains a light source of energy efficiency class E.
- FR:** Ce produit contient une source lumineuse de classe d'efficacité énergétique E.
- ES:** Este producto contiene una fuente luminosa de la clase de eficiencia energética E.
- IT:** Questo prodotto contiene una sorgente luminosa di classe di efficienza energetica E.
- PL:** Niniejszy produkt zawiera źródło światła klasy efektywności energetycznej E.
- PT:** Este produto contém uma fonte de luz de eficiência energética de classe E.
- NL:** Dit product bevat een lichtbron van energie-efficiëntieklasse E.



- DE:** Die Lichtquelle ist von einer qualifizierten Person austauschbar.
- EN:** The light source should be replaced by a qualified person.
- FR:** La source lumineuse peut être remplacée par une personne qualifiée.
- ES:** Fuente luminosa debe ser sustituida por personal autorizado.
- IT:** La sorgente luminosa deve essere sostituita da una persona qualificata.
- PL:** Źródło światła powinno być wymieniane przez wykwalifikowaną osobę.
- PT:** A fonte de luz pode ser substituída por uma pessoa qualificada.
- NL:** De lichtbron kan vervangen worden door een gekwalificeerde persoon.

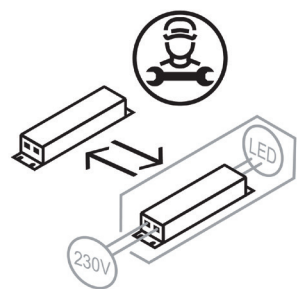

- DE:** Das separate Betriebsgerät ist von einer qualifizierten Person austauschbar.
- EN:** The separate control gear should be replaced by a qualified person.
- FR:** L'appareil de commande séparé peut être remplacé par une personne qualifiée.
- ES:** El aparato separado debe ser sustituido por personal autorizado.
- IT:** Il dispositivo di comando separato deve essere sostituito da una persona qualificata.
- PL:** Oddzielny zasilacz powinien być wymieniany przez wykwalifikowaną osobę.
- PT:** O dispositivo separado pode ser substituído por uma pessoa qualificada.
- NL:** De aparte bedieningsinrichting kan vervangen worden door een gekwalificeerde persoon.



Vorsicht, Gefahr des elektrischen Schlags! Caution, risk of electric shock! Danger, risque de chocs électriques! **احترس من حدوث صدمة كهربائية!**
 Attenzione: pericolo di scossa elettrica! Atención, peligro de descarga eléctrica! Voorzichtig, risico op een elektrische schok! Forsigtig - Fare for elektrisk støt! Pozor, nebezpečí zásahu elektrickým proudem! Внимание, опасность от электрического удара! Προσοχή, κίνδυνος ηλεκτροπληξίας! Dikkat, elektrik çarpması riski! Huomio, sähköiskun vaara! Pozor, nebezpečnostvo zásahu elektrickým proudem! Oprez, opasnost od električnog udara! Uwaga, niebezpieczeństwo porażenia prądem! Pozor, nevarnost električnega udara! Atentje, pericol de electrocutare! Warning! Risk for elektriska stötar! Cuidado, risco de choque elétrico. Vigyázat, áramütés veszélye! Uzmanību: elektriskās strāvas trieciena risks! Kujdes, rrezik nga goditja elektrike! Atsargiai, gali įvykti elektros smūgis! Oprez, opasnost od strujnog udara! Ettevaatust, elektrilöögi oht! Осторожно! Опасность поражения электрическим током! Внимание, опасность од струен удар! OPREZ, OPASNOST OD ELEKTRIČNOG UDARA! Обережно, небезпека ураження електричним струмом! Fare for elektrisk støt!



DE

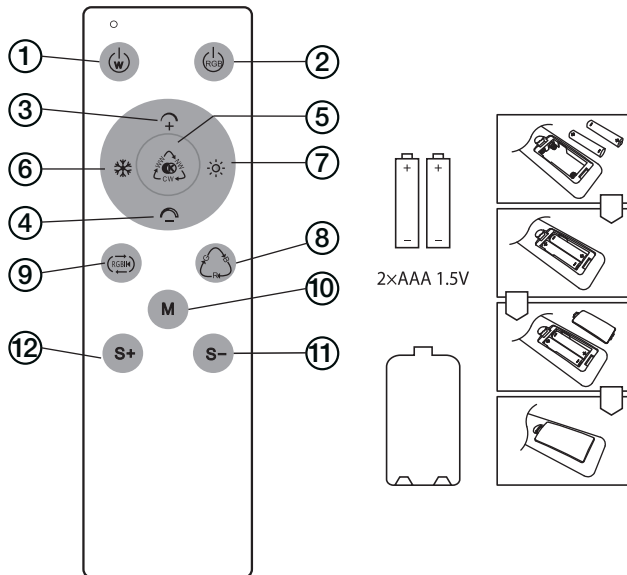

EN

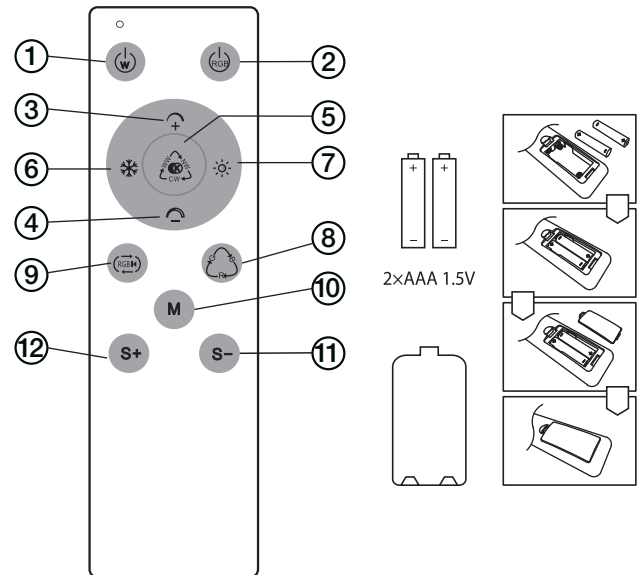

FERNBEDIENUNG

Remote Control

Lichtmodus

- ① Hauptlicht ein/aus
- ② EIN-/AUS-Taste für RGB (Lichtfarben)
- ③ **Helligkeit erhöhen**
Lange drücken, um die Helligkeit stufenlos zu erhöhen, Kurz drücken, um die Helligkeit stufenweise zu erhöhen, unterteilt in 8 Stufen.
- ④ **Helligkeit verringern**
Lange drücken, um die Helligkeit stufenlos zu reduzieren, Kurz drücken, um die Helligkeit stufenweise zu reduzieren, unterteilt in 8 Stufen
- ⑤ Nachtlicht Modus (Helligkeit 10 % bei Warmweiss)
Wechsel zwischen warmweiss, neutralweiss und kaltweiss
- ⑥ Lange drücken, um von warmweißem Licht zu kaltweißem Licht zu wechseln
- ⑦ Lange drücken, um von kaltweißem Licht zu warmweißem Licht zu wechseln
- ⑧ RGB-Wechselmodus
- ⑨ RGB-Hintergrundbeleuchtung im Lauflichtmodus
- ⑩ Wiederherstellung der vorherigen Einstellung
- ⑪ Geschwindigkeit des RGB-Wechselmodus verringern
- ⑫ Geschwindigkeit des RGB-Wechselmodus erhöhen

Light Mode

- ① Main light On/Off
- ② RGB On/Off
- ③ **Increase Brightness**
Long press to increase brightness slowly, short press to increase brightness one level, divided into 8 levels.
- ④ **decrease brightness**
Long press to reduce the brightness slowly, short press the brightness level, divided into 8 levels
- ⑤ Night light mode (brightness 10 % for warm white)
Switch between warm white, neutral white and cold white
- ⑥ Long press to convert from warm white light to cold light
- ⑦ Long press to convert from cold light to warm white light
- ⑧ RGB cycle mode
- ⑨ RGB Ambient chasing light
- ⑩ Restore the previous memory
- ⑪ decrease the speed of RGB color cycle
- ⑫ Increase the speed of RGB color cycle



FR

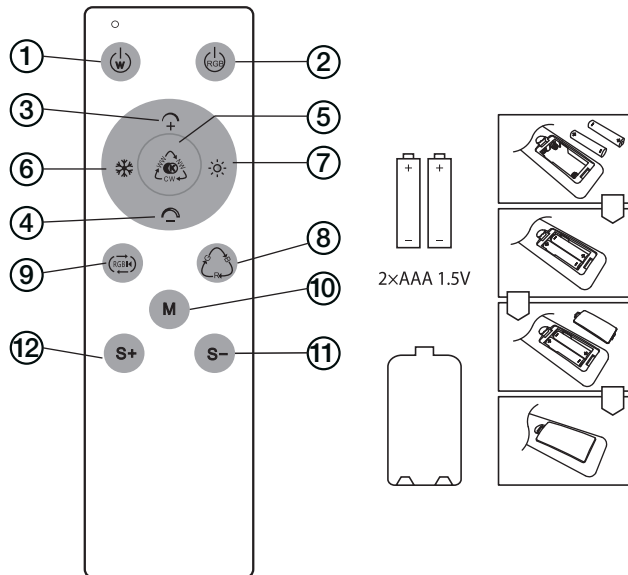

CONTRÔLE À DISTANCE

Mode lumière

- ① Allumer/éteindre la lumière principale
- ② ON/OFF lumière RVB
- ③ **Augmenter la luminosité**
Appuyez longuement pour augmenter lentement la luminosité, appuyez brièvement pour augmenter la luminosité d'un niveau, divisé en 8 niveaux.
- ④ **Diminuer la luminosité**
Appuyez longuement pour réduire la luminosité lentement, appuyez brièvement sur le niveau de luminosité, divisé en 8 niveaux
- ⑤ Mode veilleuse (luminosité de 10 % en blanc chaud)
Changement entre blanc chaud, blanc neutre et blanc froid
- ⑥ Presse longue pour passer de la lumière jaune chaude à la lumière blanche froide
- ⑦ Presse longue pour passer d'une lumière blanche froide à une lumière jaune chaude
- ⑧ Mode de changement RVB
- ⑨ Mode de poursuite de la lumière ambiante RVB
- ⑩ Restaurer la mémoire précédente
- ⑪ Diminuer la mode de changement RVB
- ⑫ Augmenter la mode de changement RVB

IT

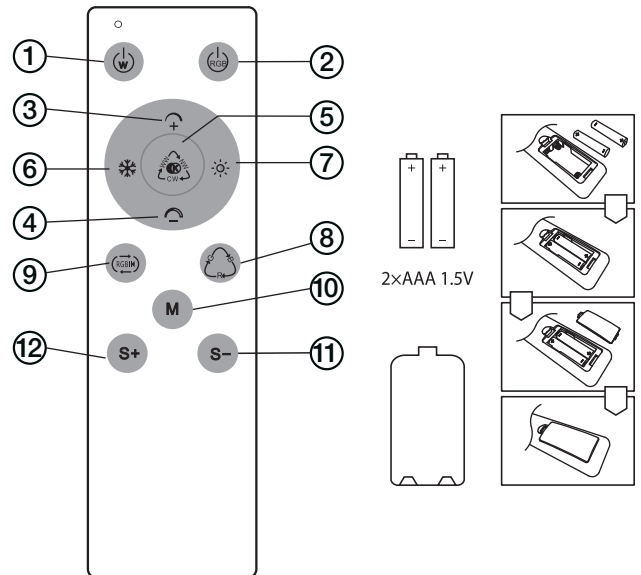

TELECOMANDO

Modalità luce

- ① Luce principale on/off
- ② Interruttore ON/OFF di RGB
- ③ **Aumentare la luminosità**
Premere a lungo per aumentare lentamente la luminosità, premere brevemente per aumentare la luminosità di un livello, suddiviso in 8 livelli.
- ④ **Ridurre la luminosità**
Premere a lungo per ridurre lentamente la luminosità, premere brevemente livello di luminosità, suddiviso in 8 livelli.
- ⑤ Modalità luce notturna (luminosità 10 % per il bianco caldo) Commutazione tra bianco caldo, bianco neutro e bianco freddo
- ⑥ Premere a lungo per convertire la luce calda gialla in luce bianca fredda
- ⑦ Premere a lungo per convertire la luce bianca fredda in luce gialla calda
- ⑧ Modalità di cambiamento RGB
- ⑨ Modalità di inseguimento della luce ambientale RGB
- ⑩ Ripristinare la memoria precedente
- ⑪ Ridurre modalità di cambiamento RGB
- ⑫ Aumentare modalità di cambiamento RGB



ES

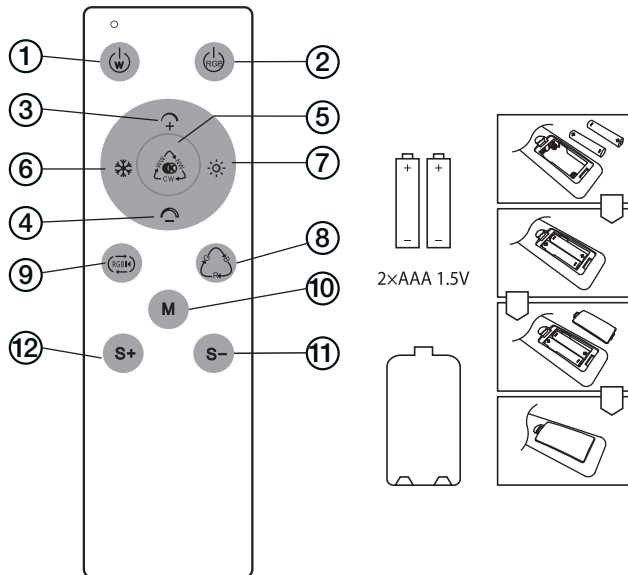

MANDO A DISTANCIA

Modo de luz

- ① Encendido y apagado de la luz principal
- ② Botón ON/OFF de RGB
- ③ **Aumentar la luminosidad**
Mantenga presionado para aumentar el brillo lentamente, presione brevemente para aumentar el brillo un nivel, dividido en 8 niveles.
- ④ **Disminuir el brillo**
Mantenga presionado para reducir el brillo lentamente, presione brevemente el nivel de brillo, dividido en 8 niveles
- ⑤ Modo de luz nocturna (brillo 10 % para el blanco cálido)
Cambia entre blanco cálido, blanco neutro y blanco frío
- ⑥ Presione largo para convertir de luz amarilla cálida a luz blanca fría
- ⑦ Presione largo para convertir de luz blanca fría a luz amarilla cálida
- ⑧ Modo de cambio RGB
- ⑨ Modo de persecución de luz ambiental RGB
- ⑩ Restaurar la memoria anterior
- ⑪ Disminuir modo de cambio RGB
- ⑫ Aumentar modo de cambio RGB

PT

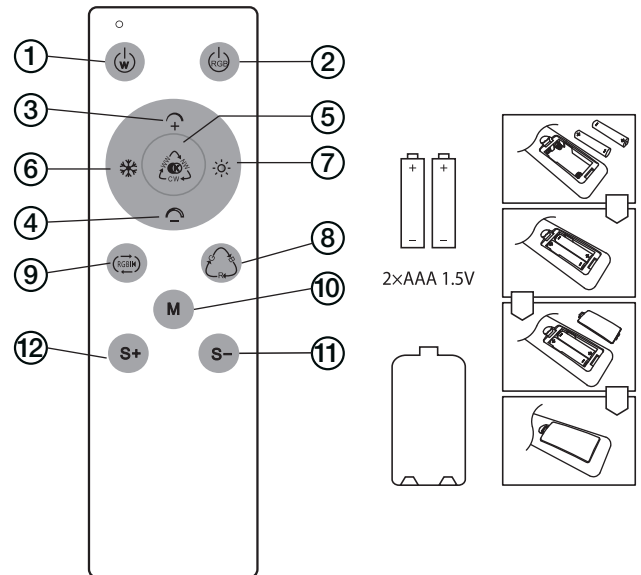

CONTROLO REMOTO

Modo de luz

- ① Ligar/desligar luz principal
- ② Interruptor ON/OFF (LIGADO/DESLIGADO) de RGB
- ③ **Aumentar brilho**
Pressione e segure para aumentar lentamente a luminosidade, Pressione brevemente para aumentar gradualmente a luminosidade, dividido em 8 níveis.
- ④ **Diminuir Brilho**
4 Pressione e segure para reduzir lentamente a luminosidade, pressione brevemente para reduzir gradualmente o brilho, dividido em 8 níveis
- ⑤ Modo de luz nocturna (10 % de brilho para branco quente) Alternar entre branco quente, branco neutro e branco frio
- ⑥ Prensas compridas para mudar de luz amarela quente para luz branca fria
- ⑦ prensas longas para mudar de luz branca fria para luz amarela quente
- ⑧ Modo de mudança-RGB
- ⑨ RGB modo de rastreio da luz ambiente
- ⑩ Restaurar a memória anterior
- ⑪ Diminuir Modo de mudança-RGB
- ⑫ Aumentar Modo de mudança-RGB



PL

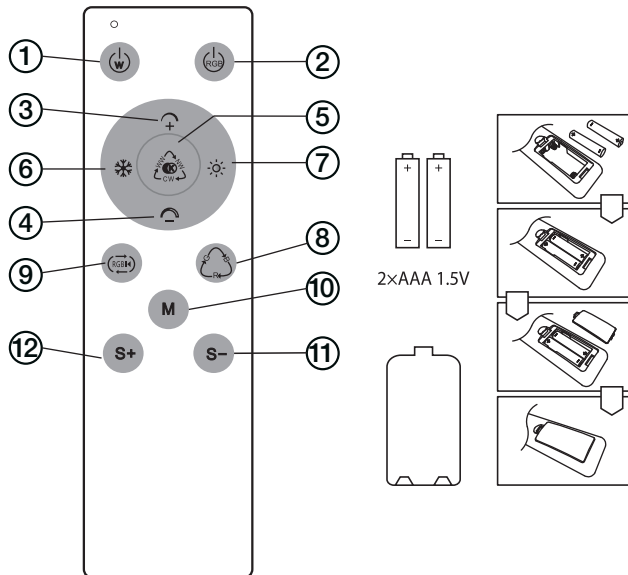

PILOT

ryb światła

- ① światło główne wł./wyl.
- ② Przełącznik WŁ./WYŁ. RGB
- ③ **zwiększanie jasności**
Długie naciśnięcie, aby powoli zwiększyć jasność, krótkie naciśnięcie, aby zwiększyć jasność o jeden poziom, podzielony na 8 poziomów.
- ④ **zmniejszanie jasności**
Naciśnij długo, aby powoli zmniejszyć jasność, naciśnij krótko poziom jasności, podzielony na 8 poziomów
- ⑤ Tryb oświetlenia nocnego (jasność 10 % dla ciepłej bieli)
Przełączanie między ciepłą bielą, neutralną bielą i zimną bielą
- ⑥ Długie naciśnięcie, aby przekształcić się z ciepłego żółtego światła w zimne białe światło
- ⑦ Długie naciśnięcie, aby przekształcić się z zimnego białego światła w ciepłe żółte światło
- ⑧ tryb zmiany RGB
- ⑨ Tryb ścigania światła otoczenia RGB
- ⑩ Przywracanie poprzedniej pamięci
- ⑪ Zmniejszanie tryb zmiany RGB
- ⑫ Zwiększanie tryb zmiany RGB

NL

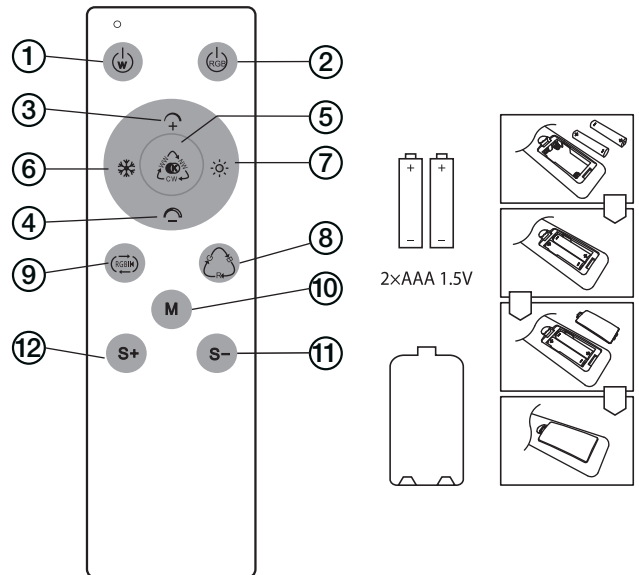

AFSTANDSBEDIENING

Lichtmodus

- ① Hoofdlucht aan/uit
- ② AAN/UIT-schak. RGB
- ③ **Helderheid verhogen**
Lang indrukken om de helderheid langzaam te verhogen, kort indrukken om verhoog de helderheid met één niveau, verdeeld in 8 niveaus.
- ④ **Helderheid verminderen**
Druk lang om de helderheid langzaam te verminderen, druk kort op de helderheidsniveau, verdeeld in 5 niveaus
- ⑤ Nachtluchtstand (helderheid 10 % voor warm wit)
Omschakelen tussen warm wit, neutraal wit en koud wit
- ⑥ Long pers om van warm geel licht aan koud wit licht om te zetten
- ⑦ Lange druk om van koud wit licht naar warm geel licht te converteren
- ⑧ RGB-wisselmodus
- ⑨ RGB Ambient Light Chasing-modus
- ⑩ Herstel het vorige geheugen
- ⑪ RGB-wisselmodus verminderen
- ⑫ RGB-wisselmodus verhogen

**Hinweise zur Batterieentsorgung**

Im Zusammenhang mit dem Vertrieb von Batterien oder mit der Lieferung von Geräten, die Batterien enthalten, sind wir verpflichtet, Sie auf folgendes hinzuweisen:

Sie sind zur Rückgabe gebrauchter Batterien als Endnutzer gesetzlich verpflichtet. Sie können Altbatterien, die wir als Neubatterien im Sortiment führen oder geführt haben, unentgeltlich an unserem Versandlager (Brilliant AG, Brilliantstr.1, D – 27442 Gnarrenburg) oder bei Ihrem Händler vor Ort zurückgeben. Die auf den Batterien abgebildeten Symbole haben folgende Bedeutung:

Pb = Batterie enthält mehr als 0,004 Masseprozent Blei
Cd = Batterie enthält mehr als 0,002 Masseprozent Cadmium
Hg = Batterie enthält mehr als 0,0005 Masseprozent Quecksilber

Das Symbol der durchgekreuzten Mülltonne bedeutet, dass die Batterie nicht in den Hausmüll gegeben werden darf. Bitte beachten Sie die vorstehenden Hinweise.

Batteriehinweise

Batterie- und Gerätekontakte vor dem Einlegen bei Bedarf reinigen.

Erschöpfte Batterien umgehend aus dem Gerät entfernen! Erhöhte Auslaufgefahr!

Setzen Sie Batterien niemals übermäßiger Wärme wie durch Sonnenschein, Feuer oder dergleichen aus!

Immer alle Batterien gleichzeitig austauschen.

Nur Batterien des gleichen Typs einsetzen, keine unterschiedlichen Typen oder gebrauchte und neue Batterien miteinander verwenden. Batterien bei längerer Nichtverwendung aus dem Gerät entfernen.

**Notes on battery disposal**

When it comes to sale of batteries or delivery of devices which contain batteries, we are required to draw your attention to the following:

As the end user, you have a legal obligation to return used batteries. You can return old batteries which we have, or have had, as new batteries in our range, to our shipping warehouse (Brilliant AG, Brilliantstr.1, D – 27442 Gnarrenburg), or at your local dealer, free of charge. The symbols shown on the batteries have the following respective meanings:

Pb = Battery contains more than 0.004% lead by mass
Cd = Battery contains more than 0.002% cadmium by mass
Hg = Battery contains more than 0.0005% mercury by mass

The crossed out dustbin symbol means that the battery may not be included in household rubbish. Please observe the notes above.

Battery information

If required, clean the battery and device terminals before inserting.

Remove exhausted batteries from the device without delay! High risk of leakage!

Never expose batteries to excessive heat such as sunlight, fire or similar!

Always replace all batteries at the same time.

Only use batteries of the same type. Do not use different types or used and new batteries together.

Remove batteries from the device when unused for long periods.

**Recommandations pour l'élimination des piles**

Dans le cadre de la vente de piles ou de la livraison d'appareils contenant des piles, nous sommes tenus de vous signaler les points suivants.

En tant qu'utilisateur final, vous êtes légalement tenu de rapporter les piles usagées. Vous pouvez retourner gratuitement les piles usagées que nous commercialisons ou que nous avons commercialisées neuves dans notre gamme, à notre entrepôt d'expédition (Brilliant AG, Brilliantstr.1, D - 27442 Gnarrenburg) ou chez votre revendeur local. Les symboles figurant sur les piles ont la signification suivante :

Pb = La pile contient plus de 0,004 % en poids de plomb
Cd = La pile contient plus de 0,002 % en poids de cadmium
Hg = la pile contient plus de 0,0005 % en poids de mercure

Le symbole de la poubelle barrée signifie que la pile ne doit pas être jetée avec les ordures ménagères. Veuillez suivre les instructions ci-dessus.

Remarque au sujet des piles

Si nécessaire, nettoyez les piles et les contacts de l'appareil avant d'insérer celles-ci.

Retirez immédiatement les piles vides de l'appareil ! Risque accru de fuites !

N'exposez jamais les piles à une chaleur excessive telle que le soleil, le feu ou autre !

Remplacez toujours les piles en même temps.

N'utilisez que des piles du même type, n'utilisez pas de types différents et n'utilisez pas ensemble des piles neuves et usagées.

Retirez les piles de l'appareil s'il ne doit pas être utilisé pendant une longue période.

**Avvisi sullo smaltimento delle batterie**

In relazione alla vendita di batterie o alla fornitura di dispositivi che contengono batterie, si segnala quanto segue:

È tenuto a restituire le batterie usate in quanto utilizzatore finale. Può restituire batterie usate, che noi abbiamo o avevamo nel nostro assortimento come batterie nuove, gratuitamente al nostro magazzino di spedizione (Brilliant AG, Brilliantstr.1, D – 27442 Gnarrenburg) o al Suo rivenditore sul posto. I simboli riportati sulle batterie hanno il seguente significato:

Pb = batteria contenente oltre lo 0,004 percento del peso di piombo
Cd = batteria contenente oltre lo 0,002 percento del peso di cadmio
Hg = batteria contenente oltre lo 0,0005 percento del peso di mercurio

Il simbolo della pattumiera con la croce indica che la batteria non può essere smaltita con i rifiuti domestici. Osservare gli avvisi riportati sopra.

Avvertenze sulle batterie

Pulire i contatti della batteria e del dispositivo prima dell'inserimento se necessario.

Rimuovere immediatamente le batterie esaurite dal dispositivo! Elevato pericolo di fuoriuscita!

Non esporre mai le batterie a calore eccessivo come ad es. alla luce del sole, a fiamme o simili!

Sostituire sempre tutte le batterie contemporaneamente.

Inserire solo batterie dello stesso tipo, non utilizzare tipi diversi di batterie o batterie usate e nuove insieme.

Rimuovere la batteria dal dispositivo in caso di prolungato inutilizzo.

**Información sobre la eliminación de las baterías como residuos**

En relación con la operación de baterías o el transporte de equipos que contienen baterías, estamos obligados a informarle de lo siguiente: Como usuario final, usted es el responsable de devolver las baterías utilizadas. Puede devolver las baterías usadas que tengamos o que hayamos tenido en inventario a nuestro almacén de expediciones (Brilliant AG, Brilliantstr.1, D – 27442 Gnarrenburg, Alemania) o bien llevarla físicamente a su distribuidor. Los símbolos que aparecen en las baterías tienen el siguiente significado:

Pb = La batería contiene más de un 0,004 por ciento en masa de plomo
Cd = La batería contiene más de un 0,002 por ciento en masa de cadmio
Hg = La batería contiene más de un 0,0005 por ciento en masa de mercurio

El símbolo del contenedor de basura tachado significa que no se debe tirar la batería a la basura doméstica. Le rogamos tenga en cuenta esta información.

Aviso sobre pilas

Antes de la colocación, limpie las baterías y los contactos del aparato en caso necesario.

¡Saque de inmediato las pilas gastadas del aparato! ¡Se pueden producir fugas!

¡No exponga las pilas a fuentes de calor excesivo como luz solar, fuego o similares!

Cambie siempre todas las pilas al mismo tiempo.

Coloque exclusivamente pilas del mismo tipo y no utilice tipos de pilas diferentes o pilas nuevas y gastadas al mismo tiempo.

Si no va a utilizar el aparato durante un período de tiempo largo, quitele las pilas.

**Instruções para eliminação de baterias**

Associado ao comércio de baterias ou ao fornecimento de aparelhos que contêm baterias, somos obrigados a chamar a atenção para o seguinte: É obrigado por lei, na qualidade de utilizador final, a devolver as baterias usadas. Pode devolver as baterias antigas, que fazem ou faziam parte do nosso stock de baterias novas, gratuitamente ao nosso armazém de expedição (Brilliant AG, Brilliantstr.1, D – 27442 Gnarrenburg) ou junto do seu representante local. Os símbolos que figuram nas baterias têm os seguintes significados:

Pb = A bateria contém mais de 0,004 % da massa de chumbo
Cd = A bateria contém mais de 0,002 % da massa de cádmio
Hg = A bateria contém mais de 0,0005 % da massa de mercúrio

O símbolo do contenedor atravessado por uma cruz significa que a a bateria não deve ser eliminada com o lixo doméstico. Por favor, cumpra as instruções precedentes.

Instruções de utilização das pilhas

Se necessário limpar os contactos das pilhas e do dispositivo antes de inserir.

Retirar imediatamente as pilhas gastas do aparelho! Perigo acrescido de vazamento!

Nunca submeta as pilhas a fontes de calor excessivo como luz do sol, fogo ou similares!

Trocar sempre todas as pilhas ao mesmo tempo.

Usar somente pilhas do mesmo tipo, nunca misturar tipos diferentes ou pilhas usadas com pilhas novas.

Se o dispositivo não for utilizado por um longo período de tempo, retire as pilhas do mesmo.

**Uwagi dotyczące utylizacji baterii**

W związku ze sprzedażą baterii lub dostawą urządzeń, które zawierają baterie, mamy obowiązek zwrócenia Państwa uwagi na następujące kwestie: Jako użytkownik końcowy mają Państwo ustawowy obowiązek zwrotu zużytych baterii. Stare baterie, które mamy lub mieliśmy w ofercie jako nowe baterie, można bezpłatnie zwrócić do naszego magazynu wysyłkowego (Brilliant AG, Brilliantstr. 1, D-27442 Gnarrenburg) lub do sprzedawcy na miejscu. Symbole przedstawione na bateriach mają następujące znaczenie:

Pb = bateria zawiera ponad 0,004 procent wagowych ołowiu
Cd = bateria zawiera ponad 0,002 procent wagowych kadmu
Hg = bateria zawiera ponad 0,0005 procent wagowych rtęci

Przekreślony symbol pojemnika na odpady oznacza, że baterii nie można wyrzucać razem z odpadami domowymi. Prosimy przestrzegać powyższych uwag.

Wskazówki dotyczące baterii

W razie potrzeby przed włożeniem wyczyścić styki baterii oraz urządzenia.

Wyczerpane baterie natychmiast wyjąć z urządzenia! Zwiększone niebezpieczeństwo wycieku!

Nigdy nie wystawiać baterii na działanie nadmiernej temperatury powstałej np. w wyniku działania promieni słonecznych, ognia itp.!

Zawsze wymieniać wszystkie baterie jednocześnie.

Używać tylko baterii tego samego typu, nie używać różnych typów ani razem baterii używanych i nowych.

W przypadku dłuższej przerwy w korzystaniu z urządzenia wyjąć baterie.

**Informatie over het afvoeren van batterijen**

In het kader van de distributie van batterijen of het leveren van apparaten die batterijen bevatten, zijn wij verplicht u te wijzen op het volgende:

Als eindgebruiker bent u verplicht gebruikte batterijen te retourneren. U kunt oude batterijen die wij in ons assortiment hebben of hadden kosteloos terugsturen naar ons distributiecentrum (Brilliant AG, Brilliantstr.1, D – 27442 Gnarrenburg) of afgeven bij uw plaatselijke handelaar. De symbolen op de batterijen hebben de volgende betekenis:

Pb = de batterij bevat meer dan 0,004 massaprocent lood
Cd = de batterij bevat meer dan 0,002 massaprocent cadmium
Hg = de batterij bevat meer dan 0,0005 massaprocent kwik

Het symbool van een doorstreepte vuilnisbak betekent dat de batterij niet in het huisvuil gegooid mag worden. Let a.u.b. op de voorafgaande informatie.

Batterij-instructies

Reinig de contacten van de batterij en apparaten voor het plaatsen indien nodig.

Verwijder lege batterijen onmiddellijk uit het apparaat! Verhoogd risico op uitlopen!

Stel batterijen nooit bloot aan overmatige warmte zoals zonneshijn, vuur en dergelijke!

Vervang altijd alle batterijen tegelijk.

Plaats alleen batterijen van dezelfde soort, gebruik geen verschillende soorten of gebruikte en nieuwe batterijen samen.

Verwijder de batterijen wanneer het apparaat voor langere periodes niet gebruikt wordt.