

ALSON

G99794...

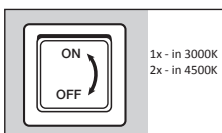
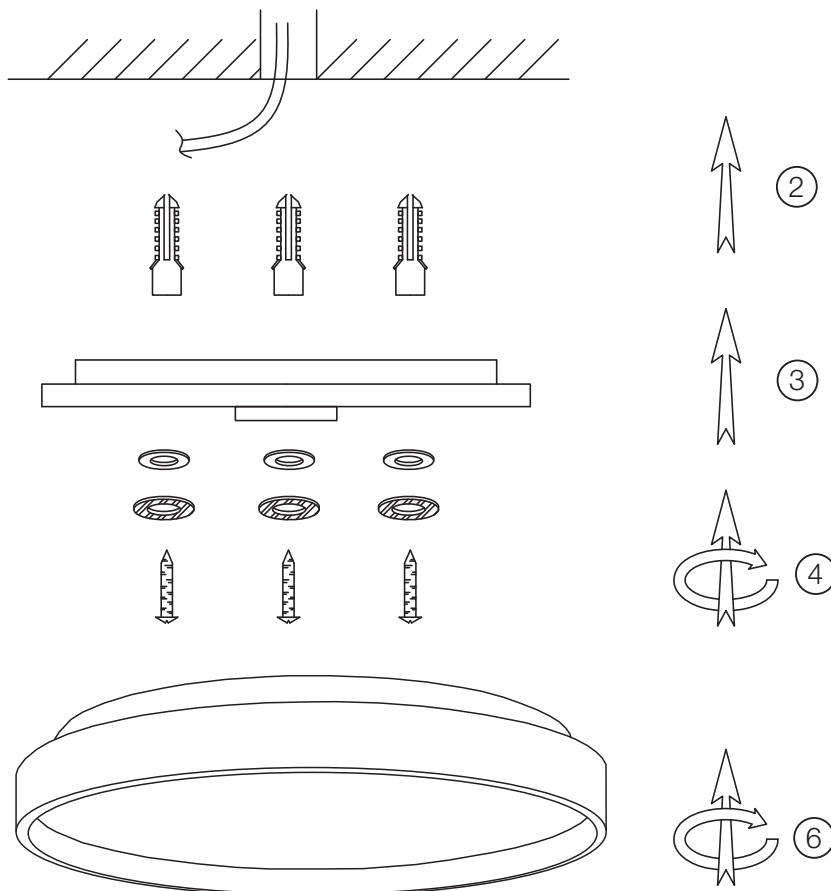
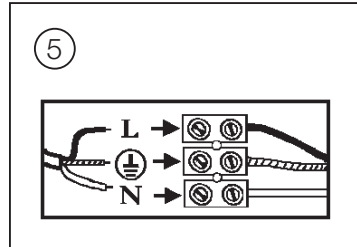
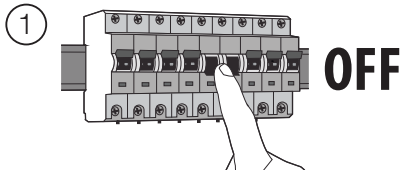

1x - in 3000K
2x - in 4500K

EN: The default color temperature of this luminaire is 3000K, you can change it according to your favorite color temperature. When the wall switch is turned on for $\geq 3s$, the lamp will memorize current color temperature. If you want to change the color temperature, please switch OFF and within 3s to switch ON again, until you keep the wall switch ON for $\geq 3s$, the replaced color temperature will be new memorized. Through this repeated operation, you can control 2-step-color temperature (3000K /4500K) individually.

DE: Die Standard-Farbtemperatur dieser Leuchte ist 3000K (warmes Licht). Sie können die Standard-Farbtemperatur wie folgt auf eine kältere Lichttemperatur (4500K) ändern: Bitte schalten Sie Ihr Gerät aus und schalten Sie es innerhalb von maximal 3s wieder ein. Wenn Sie das Licht länger als 3 Sekunden eingeschaltet lassen, wird die neue Farbtemperatur gespeichert. Sie können die Farbtemperatur Ihrer Leuchte von Zeit zu Zeit zu variieren, wie Sie es wünschen.

FR: La température de couleur par défaut de ce luminaire est de 3000K (lumière chaude). Vous pouvez opter pour une température de couleur par défaut plus froide de la manière suivante : Veuillez éteindre votre luminaire et rallumez-le immédiatement dans les 3s qui suivent. Laissez le luminaire allumé plus de 3s et la nouvelle température de couleur sera ainsi mémorisée. Vous pouvez également décider de varier ponctuellement la température de couleur de votre luminaire au gré de vos envies. Dans ce cas, allumez une fois et la température par défaut sera sélectionnée, éteignez et rallumez 2 fois et votre luminaire change de température de couleur. La température par défaut restera quant à elle inchangée.

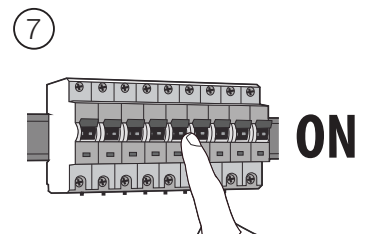

ALSON

G99794...

- DE:** Dieses Produkt enthält eine Lichtquelle der Energieeffizienzklasse F.
- EN:** This product contains a light source of energy efficiency class F.
- FR:** Ce produit contient une source lumineuse de classe d'efficacité énergétique F.
- ES:** Este producto contiene una fuente luminosa de la clase de eficiencia energética F.
- IT:** Questo prodotto contiene una sorgente luminosa di classe di efficienza energetica F.
- PL:** Niniejszy produkt zawiera źródło światła klasy efektywności energetycznej F.
- PT:** Este produto contém uma fonte de luz de eficiência energética de classe F.
- NL:** Dit product bevat een lichtbron van energie-efficiëntieklasse F.

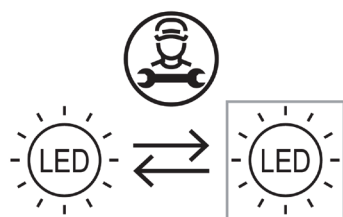

- DE:** Die Lichtquelle ist von einer qualifizierten Person austauschbar.
- EN:** The light source should be replaced by a qualified person.
- FR:** La source lumineuse peut être remplacée par une personne qualifiée.
- ES:** Fuente luminosa debe ser sustituida por personal autorizado.
- IT:** La sorgente luminosa deve essere sostituita da una persona qualificata.
- PL:** Źródło światła powinno być wymieniane przez wykwalifikowaną osobę.
- PT:** A fonte de luz pode ser substituída por uma pessoa qualificada.
- NL:** De lichtbron kan vervangen worden door een gekwalificeerde persoon.

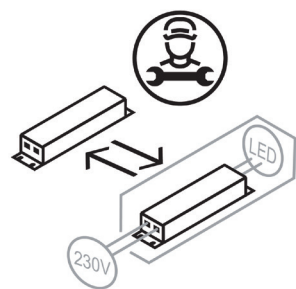

- DE:** Das separate Betriebsgerät ist von einer qualifizierten Person austauschbar.
- EN:** The separate control gear should be replaced by a qualified person.
- FR:** L'appareil de commande séparé peut être remplacé par une personne qualifiée.
- ES:** El aparato separado debe ser sustituido por personal autorizado.
- IT:** Il dispositivo di comando separato deve essere sostituito da una persona qualificata.
- PL:** Oddzielny zasilacz powinien być wymieniany przez wykwalifikowaną osobę.
- PT:** O dispositivo separado pode ser substituído por uma pessoa qualificada.
- NL:** De aparte bedieningsinrichting kan vervangen worden door een gekwalificeerde persoon.



Vorsicht, Gefahr des elektrischen Schlags! Caution, risk of electric shock! Danger, risque de chocs électriques! **احترس من حدوث صدمة كهربائية!**
 Attenzione: pericolo di scossa elettrica! Atención, peligro de descarga eléctrica! Voorzichtig, risico op een elektrische schok! Forsigtig - Fare for elektrisk støt! Pozor, nebezpečí zásahu elektrickým proudem! Внимание, опасность от электрического удара! Προσοχή, κίνδυνος ηλεκτροπληξίας! Dikkat, elektrik çarpması riski! Huomio, sähköiskun vaara! Pozor, nebezpečnostvo zásahu elektrickým proudem! Oprez, opasnost od električnog udara! Uwaga, niebezpieczeństwo porażenia prądem! Pozor, nevarnost električnega udara! Atentje, pericol de electrocutare! Warning! Risk for elektriska stöt! Cuidado, risco de choque elétrico. Vigyázat, áramütés veszélye! Uzmanību: elektriskās strāvas trieciena risks! Kujdes, rrezik nga goditja elektrike! Atsargiai, gali įvykti elektros smūgis! Oprez, opasnost od strujnog udara! Ettevaatus, elektrilöögi oht! Осторожно! Опасность поражения электрическим током! Внимание, опасность од струен удар! OPREZ, OPASNOST OD ELEKTRIČNOG UDARA! Обережно, небезпека ураження електричним струмом! Fare for elektrisk stot!